

**ТЕЛЕВИЗОР ЦВЕТНОГО
ИЗОБРАЖЕНИЯ
ЖИДКОКРИСТАЛЛИЧЕСКИЙ (LED)**
(LED ЖК-телевизор со встроенным
цифровым ТВ-тюнером и Wi-Fi)

**Приложение к руководству
по эксплуатации**
прочитайте внимательно перед эксплуатацией

Информация о сертификате соответствия _____	2	Подключение к персональному компьютеру _____	5
Схема сборки подставки _____	3	Подключение наушников и антенного кабеля _____	5
Общий вид панелей управления _____	4	Технические характеристики _____	6
Подключение к спутниковым ресиверам, цифровым телевизионным тюнерам и к цифровому устройству (игровая приставка, dvd -плеер и т.п.) _____	5		

ИНФОРМАЦИЯ О СЕРТИФИКАТЕ СООТВЕТСТВИЯ

Товар сертифицирован.

При отсутствии копии нового сертификата в коробке спрашивайте копию у продавца.

Товар соответствует требованиям нормативных документов:

ТР ТС 004/2011 «О безопасности низковольтного оборудования»;

ТР ТС 020/2011 «Электromагнитная совместимость технических средств».

Полную информацию о сертификате соответствия вы можете получить у продавца, по телефону горячей линии или на сайте. www.bbk.ru.

ИНФОРМАЦИЯ ОБ ЭНЕРГОПОТРЕБЛЕНИИ

Напряжение питания (В, Гц): 220-240 В ~ 50 Гц

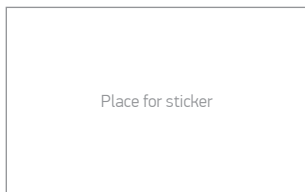

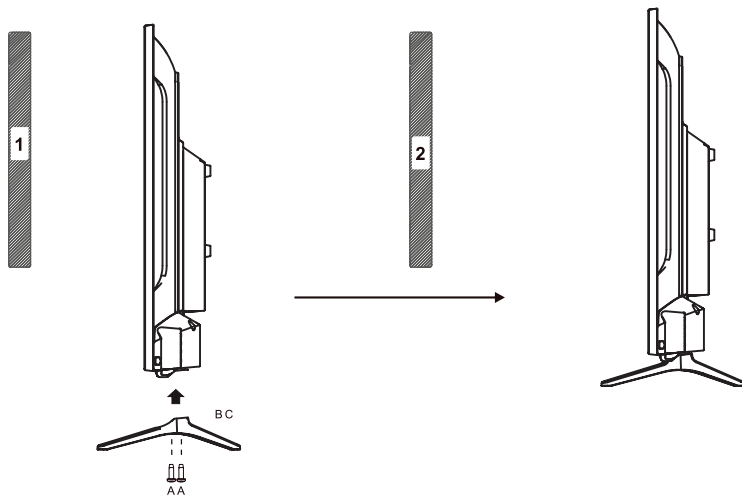
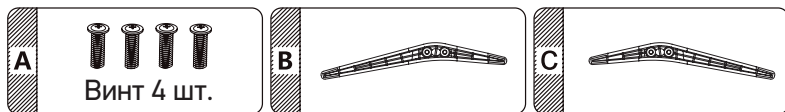

ОБЩИЙ ВИД ПАНЕЛЕЙ УПРАВЛЕНИЯ*

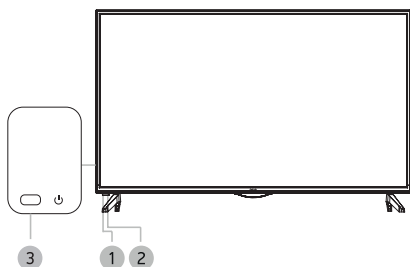

1 Датчик инфракрасного излучения пульта ДУ

2 Индикатор питания

3 Клавиша 

Рабочий режим/режим ожидания.

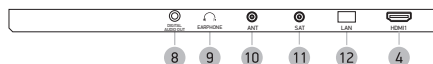
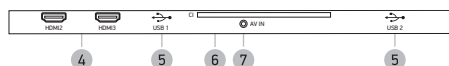

4 Разъемы HDMI

Интерфейсы для передачи сигнала высокой четкости.

5 USB2.0-порт*

6 CI-слот

Предназначен для подключения модуля условного доступа.

7 Аудиовидеовход AV*

8 DIGITAL AUDIO OUT

Разъем коаксиального цифрового аудиовыхода.

9 Разъем 

Разъем для подключения наушников.

10 Разъем для подключения TV-антенны

11 Разъем для подключения спутниковой антенны

12 Разъем LAN

* На рисунках схематично изображены панели телевизора. Внешний вид модели может отличаться от представленного в зависимости от спецификации. Наличие или отсутствие разъемов, а также их количество зависит от спецификации ТВ.

ПОДКЛЮЧЕНИЕ К СПУТНИКОВЫМ РЕСИВРАМ, ЦИФРОВЫМ ТЕЛЕВИЗИОННЫМ ТЮНЕРАМ И ЦИФРОВОМУ УСТРОЙСТВУ (ИГРОВАЯ ПРИСТАВКА, DVD-ПЛЕЕР И Т.П.)

ВНИМАНИЕ!

- Перед подключением убедитесь, что все компоненты выключены.
- Внимательно прочитайте инструкцию по подключению.

Метод А

Для подключения композитного видеосигнала и аудиосигнала используйте аудиовидеокабель (в комплектацию не входит). При необходимости используйте соответствующие переходники в зависимости от имеющихся разъемов на задней или боковой панелях устройства.

Метод В

Для просмотра каналов высокого разрешения с внешнего спутникового ресивера используйте разъем HDMI для подключения к телевизору.

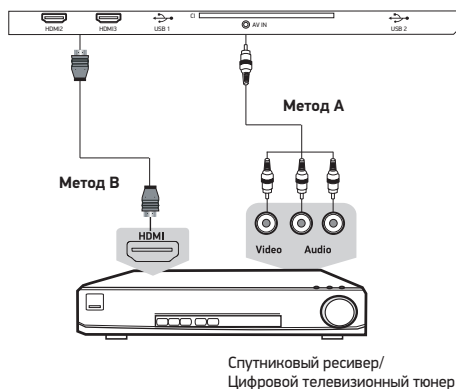

ПОДКЛЮЧЕНИЕ К ПЕРСОНАЛЬНОМУ КОМПЬЮТЕРУ

ВНИМАНИЕ!

- Перед подключением убедитесь, что все устройства выключены.

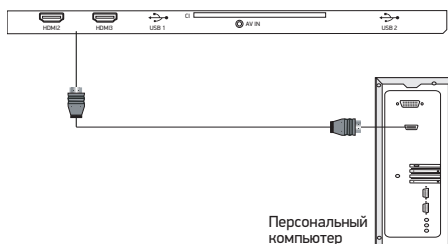

ПОДКЛЮЧЕНИЕ НАУШНИКОВ И АНТЕННОГО КАБЕЛЯ

ВНИМАНИЕ!

- Перед подключением убедитесь, что все устройства выключены.

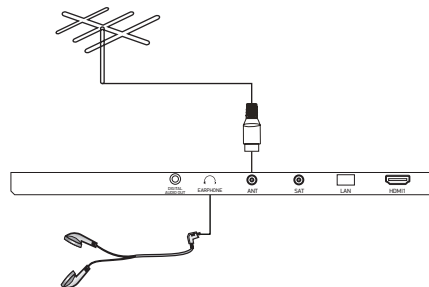

Модель		43LEX-7173/FTS2C	
Дисплей	Диагональ (см)	109	
	Тип	TFT	
	Класс	II (ISO 13406-2)	
	Соотношение сторон	16:9	
	Угол обзора по горизонтали/вертикали (°)	178/178	
	Максимальное разрешение	1920x1080	
	Время отклика (мс)	8	
	Яркость (Кд/м)	250	
	Контрастность	3000:1	
	Число цветов (млн)	16,7	
Входы*	Видео	HDMI	3
		Другие	RF (75 Ом тип IEC)
		Sat (подключение спутникового ТВ)	1
		LAN - разъем (для подключения Ethernet-кабеля)	1
		USB2.0-порт	2
		Аудиовидеовход	1
		С-слот	1
Выходы*	Аудио	Для подключения наушников	1
		Коаксиальный цифровой	1
Телевизионная система	Цифровое ТВ	DVB-T/T2, DVB-C (MPEG2/4), DVB-S2	
	Аналоговое ТВ	PAL, SECAM DK, I, BG, L	
Поддерживаемые разрешения	Видеовходы	HDMI	DVI-HDMI: RGB/60 Гц 800x600 1024x768 HDMI-HDMI: YUV/50 Гц 576p 720p 1080i YUV/60 Гц 480i 480p 720p 1080i
Wi-Fi	Диапазон частот		2,4 ГГц - 2,462 ГГц
	Поддерживаемые стандарты		802.11b/g/n
	Скорость		до 150 Мбит/с
Bluetooth	Диапазон частот		2,402 – 2,480 ГГц
	Версия		4.0
	Поддерживаемые профили		AVRCP 1.0, GAVDP 1.0, AVDTP 1.0, A2DP 1.0
	Дальность передачи		до 10 м
Класс защиты от поражения электрическим током			II
Тип шнура питания			несъемный
Температурные требования**	Эксплуатация (°, C)		+5...+35
	Хранение (°, C)		+5...+40
	Транспортировка (°, C)		-20...+40
Требования к влажности**	Эксплуатация (°, C)		10-80 (нет конденсата)
	Хранение и транспортировка (°, C)		5-95 (нет конденсата)
Размер для настенного крепления VESA (мм) (Тип болтов)			200x200 (M6)
Размеры устройства (мм)	Без подставки		970x565x85
	С подставкой		970x623x212
Вес устройства (кг)	С подставкой		7,1
Наличие упрощенного пульта в комплекте			Да

- Мы постоянно улучшаем качество нашей продукции, поэтому дизайн, функциональное оснащение, алгоритмы работы, комплектация и технические характеристики изделия могут быть изменены без предварительного уведомления.
- Некоторые файлы, записанные в любом из поддерживаемых форматов на любом из совместимых типов носителей, могут не воспроизводиться или воспроизводиться некорректно из-за особенностей их записи, кодирования.
- Указанные в инструкции технические характеристики LED панели, наличие, отсутствие или количество разъемов, размер и вес упаковки зависит от комплектации ТВ и могут быть отличными от информации на вебсайте.

* Наличие или отсутствие разъема зависит от комплектации ТВ.

** Продукция должна храниться в сухих, проветриваемых складских помещениях при температуре не ниже +5°C.

