

ТЕЛЕВИЗОРЫ ЦВЕТНОГО  
ИЗОБРАЖЕНИЯ  
ЖИДКОКРИСТАЛЛИЧЕСКИЕ (LED)  
(LED ЖК-телевизоры со встроенным  
цифровым ТВ-тюнером и Wi-Fi)

**YUNO**

ULX-24TC211

ULX-32TCS216

ULX-32TCSW217

ULX-39TCS221

ULX-43FTCS246

Приложение к руководству  
по эксплуатации  
прочитайте внимательно перед эксплуатацией

ПРИЛОЖЕНИЕ К РУКОВОДСТВУ ПО  
ЭКСПЛУАТАЦИИ

Информация о сертификате соответствия	2
Схема сборки подставки	3
Общий вид панелей управления	4
Подключение к спутниковым ресиверам, цифровым телевизионным тюнерам и к цифровому устройству (игровая приставка, dvd -плеер и т.п.)	5
Подключение к персональному компьютеру и к усилителю	5
Подключение наушников и антенного кабеля	5
Технические характеристики	6

**ИНФОРМАЦИЯ О СЕРТИФИКАТЕ СООТВЕТСТВИЯ**

Товар сертифицирован органом по сертификации

Общества с ограниченной ответственностью «Сертификационная компания».

При отсутствии копии нового сертификата в коробке спрашивайте копию у продавца.

Товар соответствует требованиям нормативных документов:

ТР ТС 004/2011 «О безопасности низковольтного оборудования»;

ТР ТС 020/2011 «Электромагнитная совместимость технических средств».

№ сертификата: TC RU C-RU.HB26.B.00010/19

Срок действия: с 25.10.2019 по 24.10.2021

Полную информацию о сертификате соответствия вы можете получить у продавца, по телефону горячей линии или на сайте [www.yuno.bbk.ru](http://www.yuno.bbk.ru).

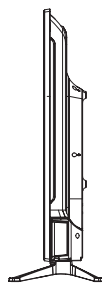
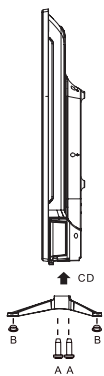
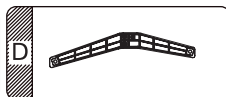
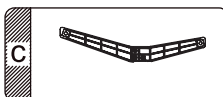
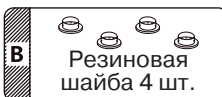

## ОБЩИЙ ВИД ПАНЕЛЕЙ УПРАВЛЕНИЯ\*

Для модели ULX-24TC211

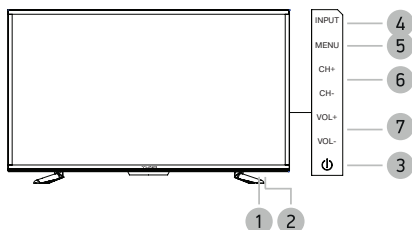

Для моделей ULX-32TCS216,  
ULX-32TCSW217

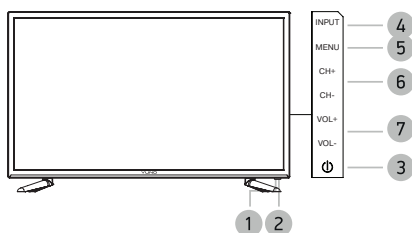

Для моделей ULX-39TCS221, ULX-43FTCS246

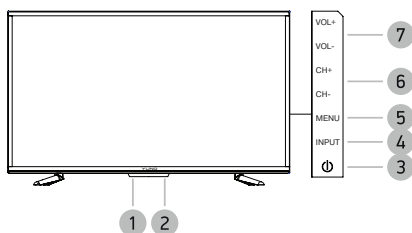

- 1 Датчик инфракрасного излучения пульты ДУ
- 2 Индикатор питания
- 3 Кнопка питания
- 4 Кнопка выбора источника сигнала
- 5 Кнопка вызова основного меню телевизора
- 6 Кнопки CH+/-  
Переключение каналов.
- 7 Кнопки VOL+/-  
Увеличение/уменьшение уровня громкости.

Для модели ULX-24TC211

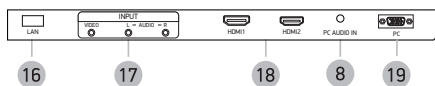
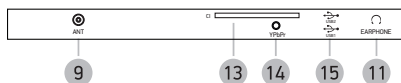

Для моделей, кроме ULX-24TC211

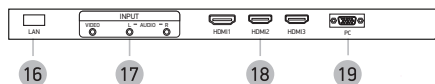
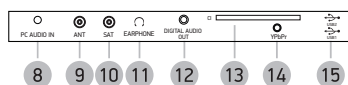

- 8 Разъем PC AUDIO IN  
Предназначен для подключения внешнего источника.
- 9 Разъем для подключения TV-антенны
- 10 Разъем для подключения спутниковой антенны\*
- 11 Разъем   
Разъем для подключения наушников.
- 12 DIGITAL AUDIO OUT  
Разъем коаксиального цифрового аудиовыхода.
- 13 CI-слот  
Предназначен для подключения модуля условного доступа.
- 14 Разъем YPrPb  
Компонентный видеовход.
- 15 USB 2.0-порт
- 16 Разъем LAN
- 17 Аудиовидеовход AV
- 18 Разъемы HDMI  
Интерфейсы для передачи сигнала высокой четкости.
- 19 Разъем PC для подключения к компьютеру

\* На рисунках схематично изображены панели телевизоров соответствующих серий. Наличие или отсутствие разъемов зависит от комплектации ТВ.

## ПОДКЛЮЧЕНИЕ К СПУТНИКОВЫМ РЕСИВЕРАМ, ЦИФРОВЫМ ТЕЛЕВИЗИОННЫМ ТЮНЕРАМ И ЦИФРОВОМУ УСТРОЙСТВУ (ИГРОВАЯ ПРИСТАВКА, DVD-ПЛЕЕР И Т.П.)

### ВНИМАНИЕ!

- Перед подключением убедитесь, что все компоненты выключены.
- Внимательно прочитайте инструкцию по подключению.

### Метод А

Для подключения композитного видеосигнала и аудиосигнала используйте аудиовидеокабель (в комплектацию не входит). При необходимости используйте соответствующие переходники в зависимости от имеющихся разъемов на задней или боковой панелях устройства.

### Метод В

Для просмотра каналов высокого разрешения с внешнего спутникового ресивера используйте разъем HDMI для подключения к телевизору.

### Метод С

При подключении через компонентный видеовыход с помощью AV-переходника, для передачи аудиосигнала необходимо использовать аудиовидеокабель (в комплектацию не входит).

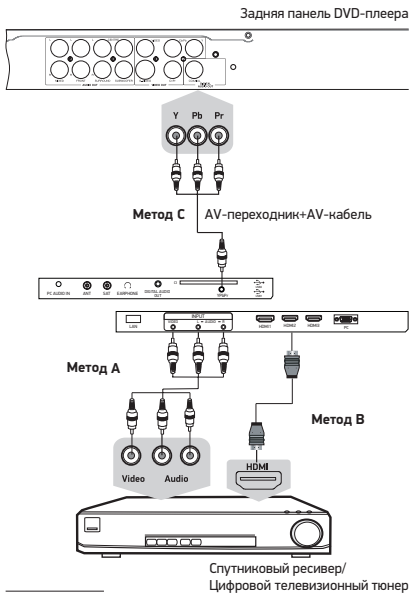

## ПОДКЛЮЧЕНИЕ К ПЕРСОНАЛЬНОМУ КОМПЬЮТЕРУ И К УСИЛИТЕЛЮ

### ВНИМАНИЕ!

- Перед подключением убедитесь, что все устройства выключены.

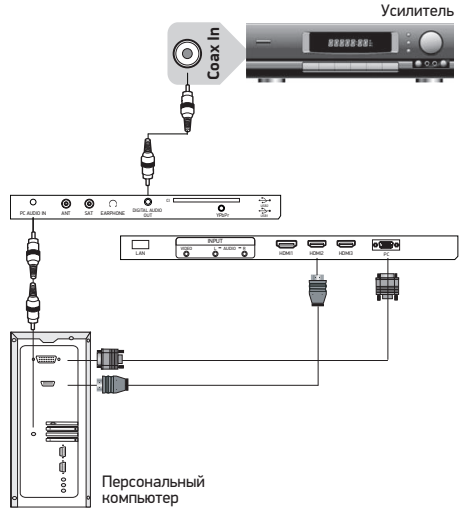

## ПОДКЛЮЧЕНИЕ НАУШНИКОВ И АНТЕННОГО КАБЕЛЯ

### ВНИМАНИЕ!

- Перед подключением убедитесь, что все устройства выключены.

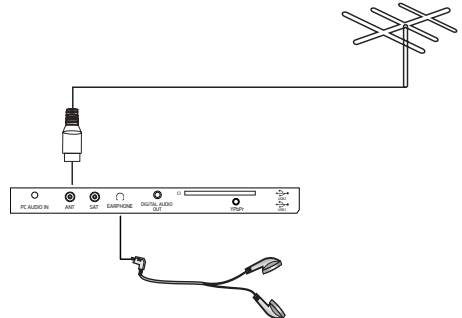

### ПРИМЕЧАНИЕ

- Производитель не отвечает за совместимость телевизора со всеми внешними устройствами после подключения.

Модель		ULX-24TC211	ULX-32TCS216, ULX-32TCSW217	ULX-39TCS221	ULX-43FTCS246	
Дисплей	Диагональ (см)	60	80	99	109	
	Тип	TFT				
	Класс	II (ISO 13406-2)				
	Соотношение сторон	16:9				
	Угол обзора по горизонтали/ вертикали (°)	176/176	178/178			
	Максимальное разрешение	1366x768			1920x1080	
	Время отклика (мс)	8.5	7	8		
	Яркость (Кд/м)	210	230	250	260	
	Контрастность	1000:1	1400:1	3000:1	1200:1	
	Число цветов (млн)	16.7				
Видео	Компонентный	1				
		HDMI*	2	3		
VGA/PC		1				
Аудио	PC Audio	1				
	Другие	RF (75 Ом тип IEC)	1			
Sat (подключение путникового ТВ)		-	1			
LAN - разъем (для подключения Ethernet-кабеля)		1				
USB2.0-порт*		2				
Аудиовидеовход*		1				
CI-слот		1				
Выходы		Аудио	Для подключения наушников*	1		
Коаксиальный цифровой	-		1			
Телевизионная система	Цифровое ТВ	DVB-T/T2, DVB-C (MPEG2/4)	DVB-T/T2, DVB-C (MPEG2/4), DVB-S/S2			
	Аналоговое ТВ	PAL, SECAM DK, I, BG, L				
Поддерживаемые разрешения	Видеовходы	Компонентный Y Pb Pr	480i 480p 576i 576p 720p/50 Гц 720p/60 Гц 1080i/50 Гц 1080i/60 Гц			
			VGA	1366x768		
			HDMI	DVI-HDMI: RGB/60 Гц 800x600 1024x768 HDMI-HDMI: YUV/50 Гц 576p 720p 1080i (1080p для ULX-43FTCS246) YUV/60 Гц 480i 480p 720p 1080i (1080p для ULX-43FTCS246)		
Wi-Fi	Диапазон частот		2,4 ГГц - 2,462 ГГц			
	Поддерживаемые стандарты		802.11b/g/n			
	Скорость		до 150 Мбит/с			
Класс защиты от поражения электрическим током		II				
Тип шнура питания		несъемный				
Параметры электропитания (В, Гц)		220-240 ~, 50				
Номинальная потребляемая мощность (Вт)		24	40	57	70	
Температурные требования**	Эксплуатация (°, C)	+5...+35				
	Хранение (°, C)	+5...+40				
	Транспортировка (°, C)	-20...+40				
Требования к влажности**	Эксплуатация (%)	10-80 (нет конденсата)				
	Хранение и транспортировка (%)	5-95 (нет конденсата)				
Размер для настенного крепления VESA (мм)		75x75	100x100	200x100		
Размеры устройства (мм)	Без подставки	553x335x72	735x433x74	885x509x66	968x568x67	
	С подставкой	553x377x208	735x469x208	885x556x208	968x615x208	

- Мы постоянно улучшаем качество нашей продукции, поэтому дизайн, функциональное оснащение, алгоритмы работы, комплектация и технические характеристики изделия могут быть изменены без предварительного уведомления.
- Некоторые файлы, записанные в любом из поддерживаемых форматов на любом из совместимых типов носителей, могут не воспроизводиться или воспроизводиться некорректно из-за особенностей их записи, кодирования.

\* Наличие или отсутствие разъемов зависит от комплектации ТВ.

\*\* Продукция должна храниться в сухих, проветриваемых складских помещениях при температуре не ниже +5°С.



